

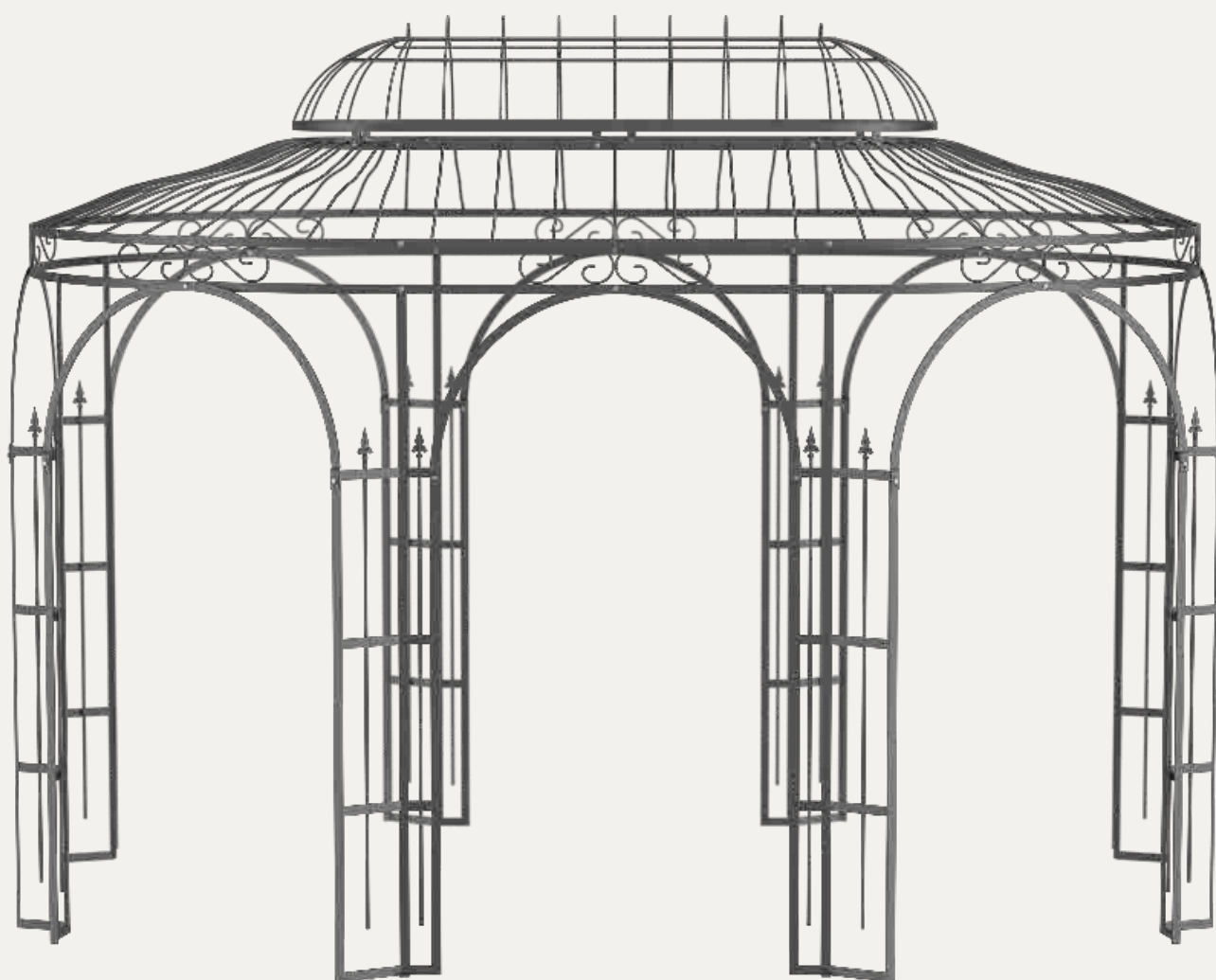

ELEO

GAZEBO



Istruzioni di montaggio gazebo Verona

COMPONENTI

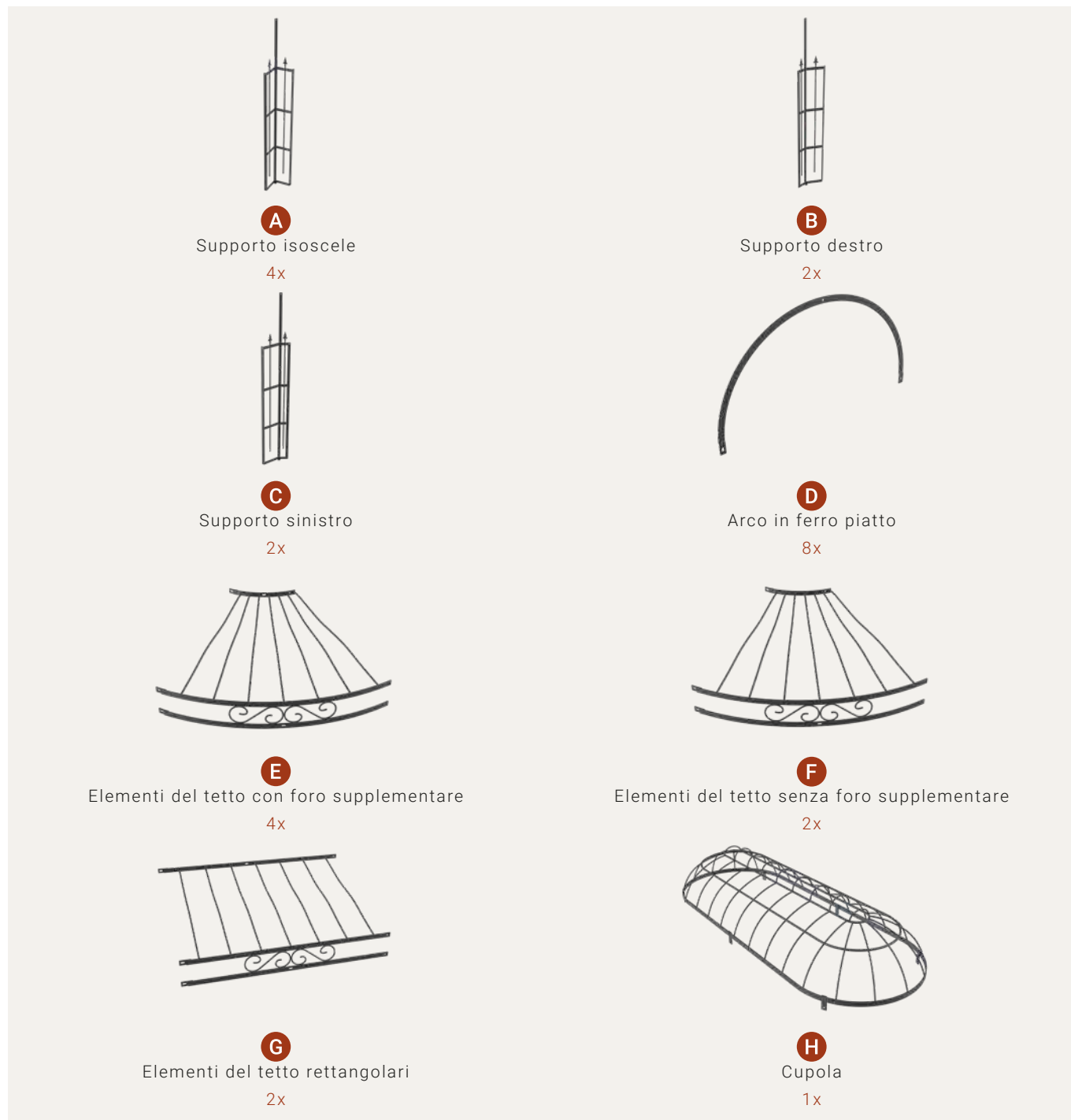

ELEMENTI DI FISSAGGIO IN DOTAZIONE

- 60 Viti M10 25 mm
- 60 Rondelle piane
- 60 Dadi

ATTREZZATURA NECESSARIA

- 2x scala
- 1-2x sgabelli
- 2x chiavi da 17
- 1-2x livelle a bolla (magnetica)
- 3 Persone

AVVERTENZE DI SICUREZZA

Si prega di notare che il montaggio del gazebo avviene a proprio esclusivo rischio e pericolo. Non è prevista alcuna garanzia per i danni provocati da un montaggio eseguito in maniera inappropriata o errata.

Leggere attentamente le istruzioni di montaggio.

Effettuare il montaggio del gazebo solo in caso di condizioni meteorologiche favorevoli e indossare guanti di protezione.

Tutti i componenti sono realizzati in ferro battuto e hanno quindi un elevato peso proprio. Procedere al montaggio del gazebo con cautela.

Per montare il gazebo in sicurezza è necessaria la presenza di almeno 3 persone.

Ne caso in cui si preferisca affidare il montaggio a una ditta specializzata, sarà possibile rivolgersi ai partner per il montaggio di cui disponiamo su tutto il territorio nazionale. Saremo lieti di assisterti in tutte le questioni relative al montaggio e di aiutarti a scegliere un fornitore di servizi adatto.

Il nostro servizio clienti è a tua disposizione e risponderà alle tue domande in qualsiasi momento, telefonicamente al numero **+49 (0) 9565 – 50 917 0** o per e-mail all'indirizzo **servizioclienti@eleo-gazebo.it**.

PREPARAZIONE E CONSIGLI

Assicurati di montare il gazebo su una superficie piana.

Utilizza una rondella per ciascun collegamento a vite. Il lato arrotondato della rondella deve essere sempre rivolto verso i componenti del gazebo e il lato spigoloso verso il dado.

Se non specificato diversamente, la testa della vite deve essere sempre rivolta verso l'esterno.

Di seguito, i collegamenti tra i supporti isosceli sono chiamati passaggio anteriore e passaggio posteriore.

Nel caso in cui sia stata ordinata una sfera in ottone, fissarla sulla cupola prima di montare il gazebo.

FASE

01 MESSA IN POSA DELL'APERTURA ANTERIORE

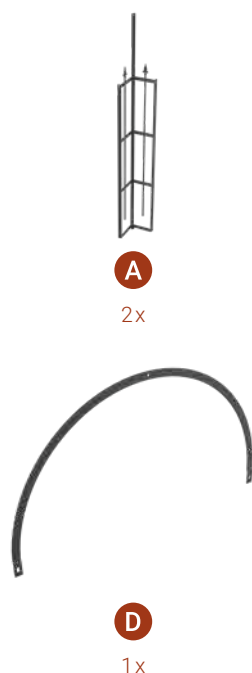

Posizionare verticalmente due supporti isosceli e collegarli tramite un arco in ferro piatto. La persona 1 e la persona 2 tengono fermi i supporti, mentre la persona 3 fissa e serra le viti con una chiave all'interno dell'arco in ferro piatto. Durante il fissaggio sul primo supporto, la persona 2 dovrà mantenere in posizione l'arco in ferro piatto.

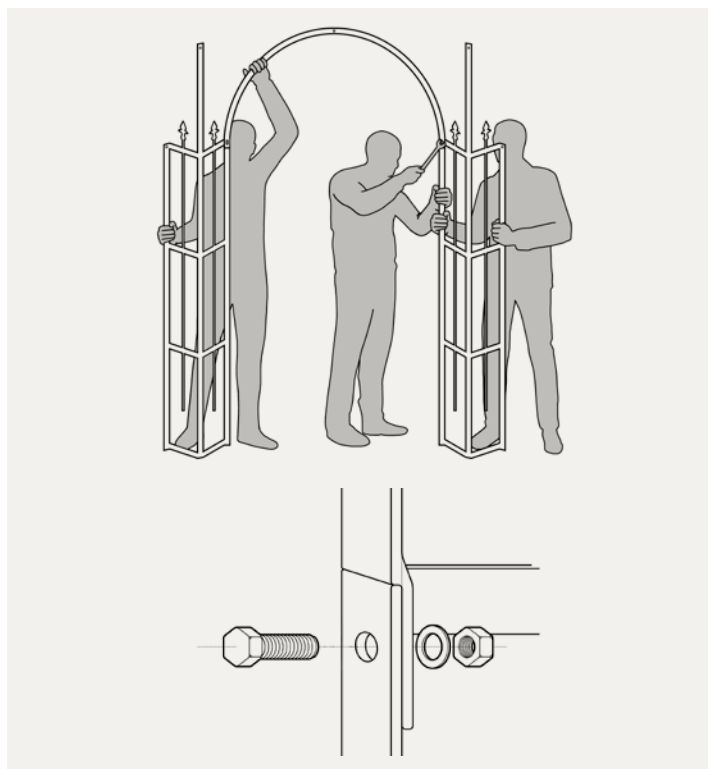

FASE

02 COLLEGAMENTO CON IL SUPPORTO DESTRO

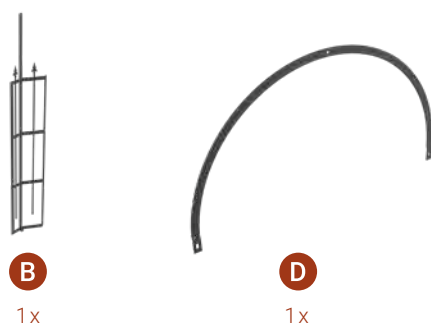

Montare gli altri supporti agli archi in ferro piatto procedendo in senso orario. La persona 1 dovrà sempre tenere fermo il primo supporto, la persona 2 il secondo e la persona 3 dovrà porgere l'arco in ferro piatto alla persona 2 prima di posizionare e tenere fermo il supporto successivo. La persona 2 e la persona 3 possono alternarsi nell'avvitare l'arco in ferro piatto. Prendere innanzitutto un supporto destro. Collegare il lato lungo del supporto isoscele adiacente attraverso l'arco in ferro piatto.

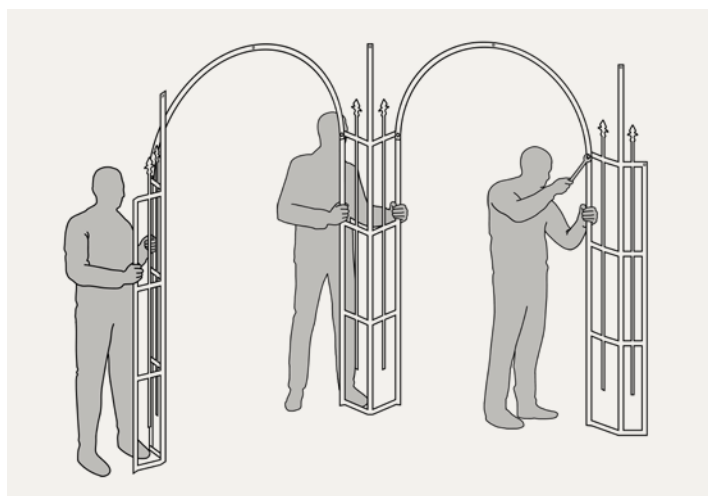

FASE

03 COLLEGAMENTO CON IL SUPPORTO SINISTRO

Posizionare verticalmente un supporto sinistro e collegarlo con il supporto destro come descritto nella fase 2. Collegare il supporto destro e il supporto sinistro dai lati corti del supporto.

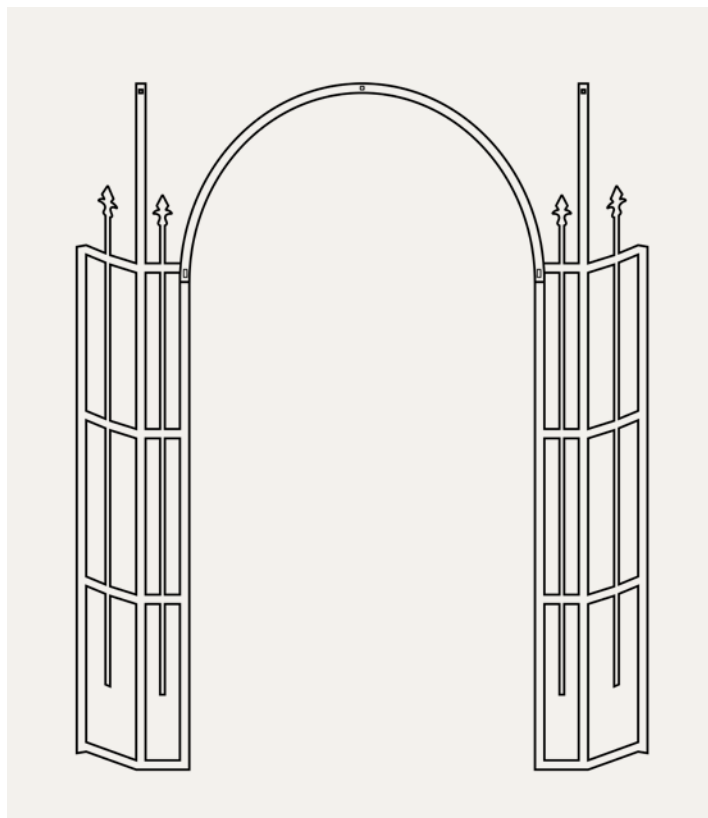
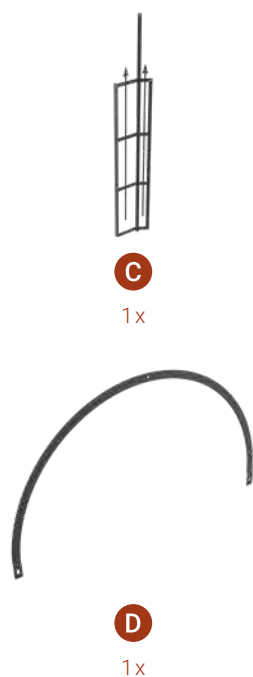

FASE

04 MONTAGGIO DELLE ALTRE APERTURE

Fissare un supporto isoscele accanto al supporto sinistro. Ripetere le fasi dalla 1 alla 3 fino a quando tutti i supporti e gli archi in ferro piatto non saranno collegati tra di loro e la struttura di base non sarà pronta.

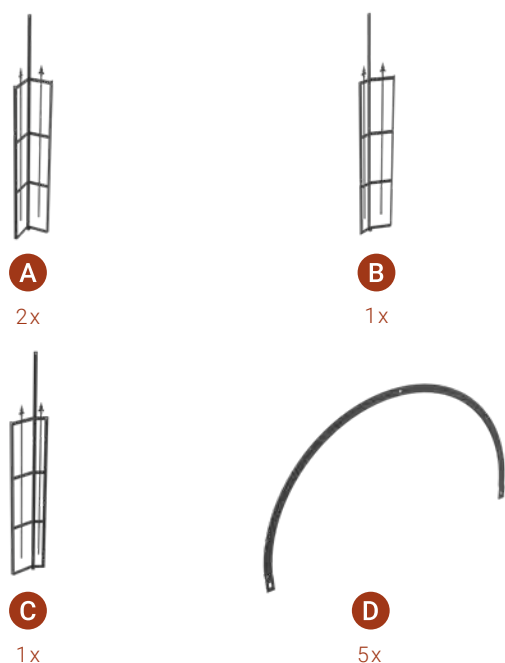

FASE

05 MESSA IN POSA DEL PRIMO ELEMENTO ARROTONDATO DEL TETTO CON FORO SUPPLEMENTARE

Fissare l'elemento del tetto a un'apertura posta fra un supporto sinistro e uno destro. Stando in piedi su una scala, la persona 1 sorregge l'elemento del tetto tenendolo dall'estremità superiore. La persona 2, rimanendo al di fuori del gazebo, mantiene l'elemento del tetto fermo e in posizione. In caso di necessità, la persona 2 potrà salire su uno sgabello. La persona 3, in piedi su uno sgabello o su una scala all'interno del gazebo, avviterà inizialmente solo a mano l'elemento del tetto all'apertura dall'interno. Il foro per l'arco in ferro piatto si trova al di sotto della decorazione a forma di S e i fori per il supporto ai lati. Assicurarsi di collegare fra loro anche gli elementi del tetto adiacenti. La persona 1 controlla il collegamento a vite e posiziona l'elemento del tetto in modo che sia ben dritto sull'apertura.

E

1x

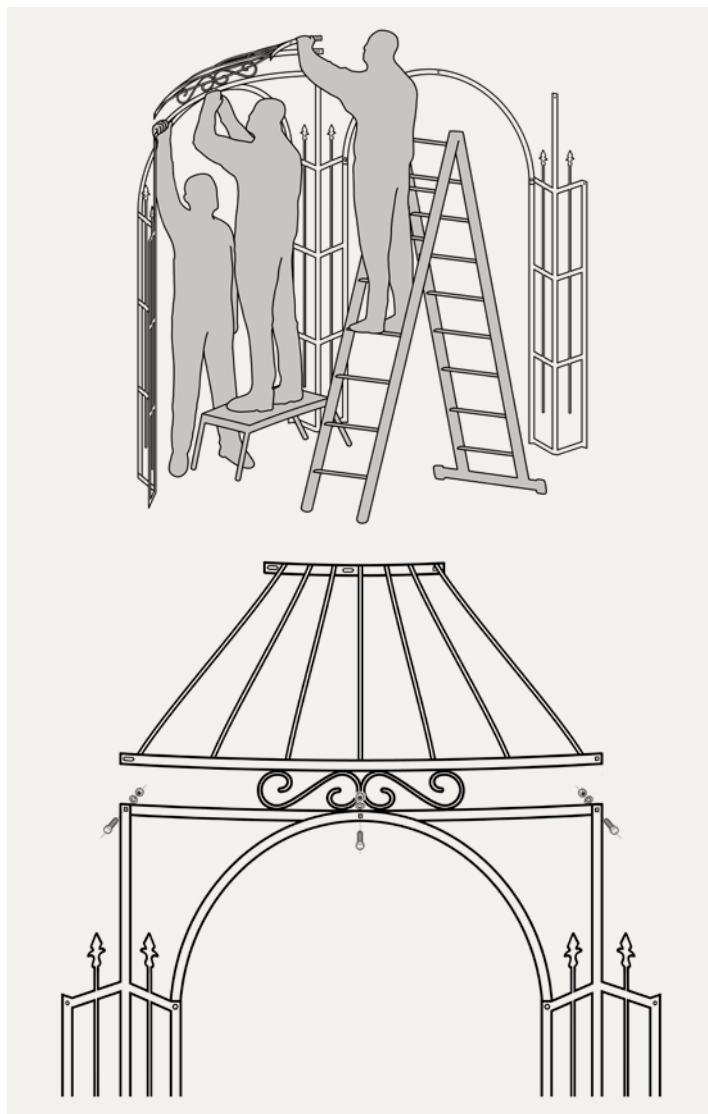

FASE

06 MESSA IN POSA DEGLI ALTRI ELEMENTI ARROTONDATI DEL TETTO

Il montaggio degli altri elementi del tetto avviene sempre in senso orario. Il prossimo elemento del tetto da posizionare è quello senza foro supplementare, che dovrà essere fissato a entrambi i supporti isosceli. La persona 1 porge l'elemento del tetto alla persona 2, il quale lo collegherà all'apertura come descritto nella fase 3. Infine, la persona 1 e la persona 2 avvitano e serrano le viti dei due elementi del tetto, sia nella parte superiore che in quella inferiore. Fissare poi un elemento del tetto con foro supplementare analogamente a quanto descritto in questa fase. Fissare l'elemento del tetto a un'apertura posta fra un supporto isoscele e uno destro.

E

1x



F

1x

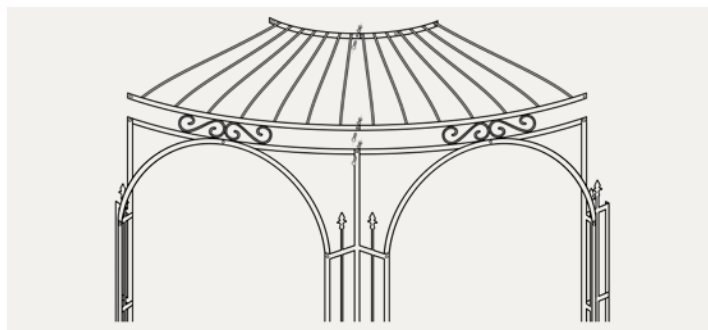

FASE

07 MESSA IN POSA DI UN ELEMENTO DEL TETTO RETTANGOLARE



G

1x

Fissare, infine, un elemento del tetto rettangolare come descritto nelle fasi 5 e 6. Collegare l'elemento del tetto ai supporti destro e sinistro.

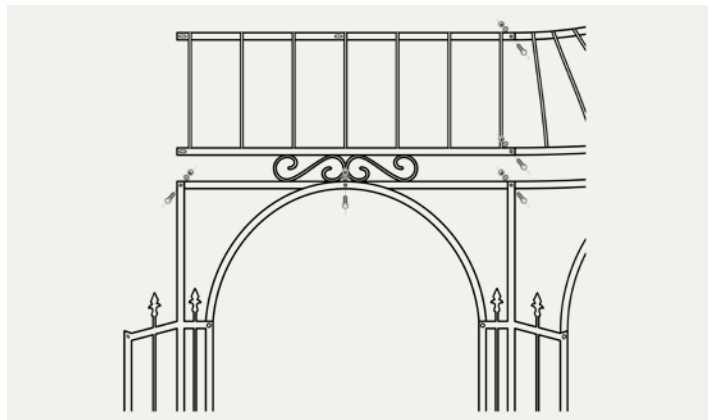

FASE

08 MESSA IN POSA DEGLI ALTRI ELEMENTI DEL TETTO



2x E



1x F

Ripetere le fasi 5 e 6. La messa in posa dell'ultimo elemento rettangolare avviene soltanto nella fase 10.

FASE

09 MESSA IN POSA DELLA CUPOLA

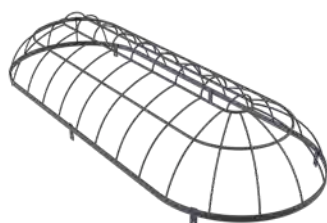

H

1x

Due persone, in piedi su una scala, tengono la cupola in posizione e, alternandosi, l'avvitano attraverso i sei passanti all'elemento del tetto con foro supplementare e all'elemento rettangolare. In questo caso, la testa della vite deve essere rivolta verso l'interno.

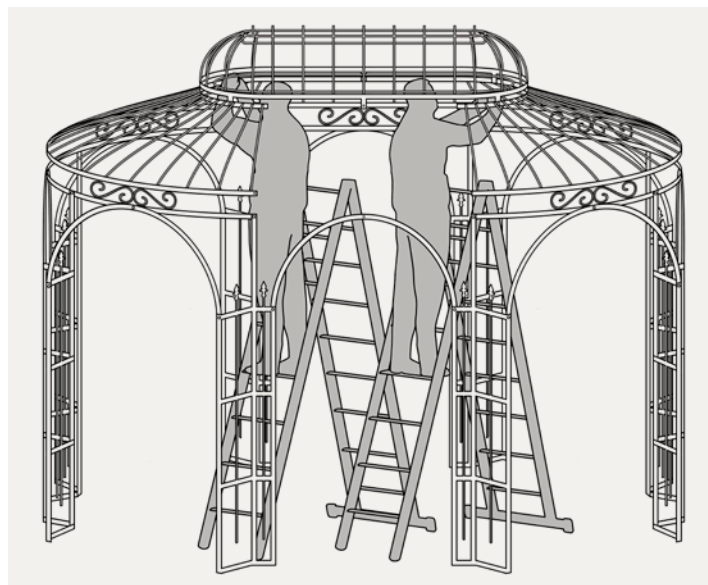

FASE

10 MESSA IN POSA DELL'ULTIMO ELEMENTO DEL TETTO



G

1x

Fissare l'ultimo elemento rettangolare del tetto come descritto nella fase 7. Man mano che si procede, allineare il gazebo utilizzando una livella a bolla sui supporti, quindi ultimare il serraggio dei collegamenti di ciascun elemento del tetto agli archi in ferro piatto e ai supporti utilizzando una chiave.

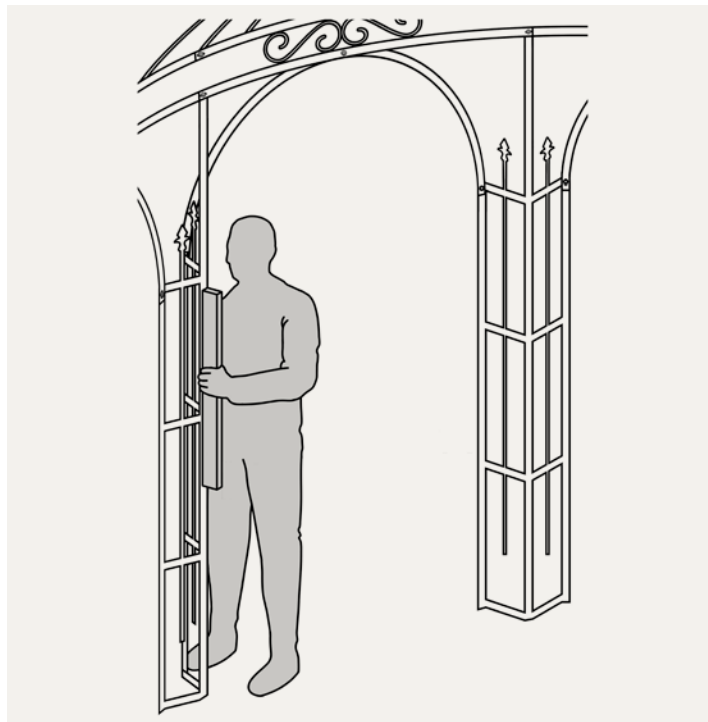

ANCORAGGIO AL TERRENO

L'ancoraggio dipenderà molto dalla configurazione del terreno. Lasciate consigliare dal personale qualificato di un negozio di bricolage o di un negozio specializzato di tua scelta.

Consigli in caso di terreno morbido

Materiali e attrezzatura necessari
(non inclusi in dotazione)

- 8x barre filettate M8 1 m
- 8x dadi
- 8x rondelle piane
- trapano a percussione da 8 mm o martello

In caso di superfici morbide come la terra, consigliamo di utilizzare una barra filettata da 1 m. Posizionare una rondella e un dado in corrispondenza della testa della barra filettata. Martellare la barra filettata nel terreno, in modo leggermente obliquo, attraverso il foro alla base del supporto.

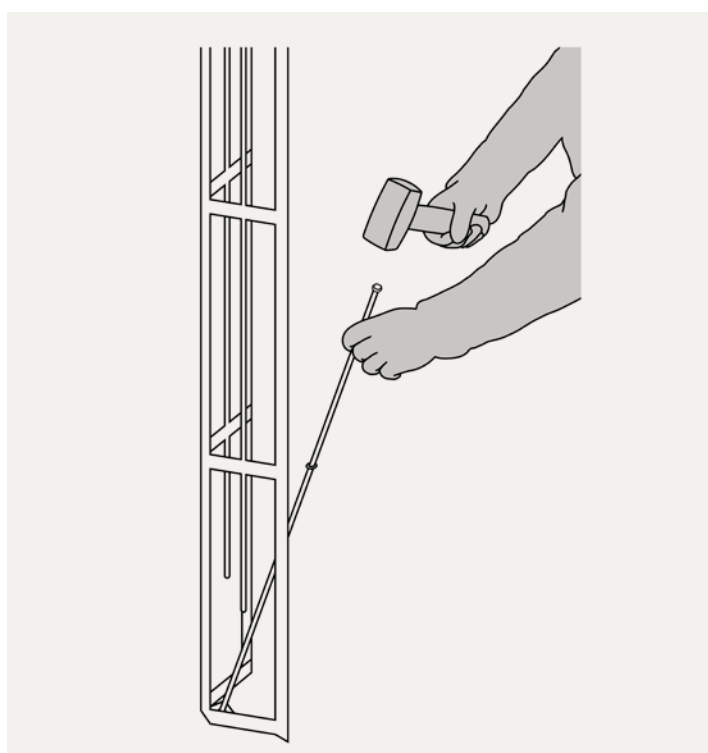

MONTAGGIO DEGLI ACCESSORI

MONTAGGIO DELLA COPERTURA PARASOLE

La copertura parasole è costituita da due parti. Fissare la copertura parasole piccola alla barra della cupola con gli appositi passanti in dotazione. Fissare successivamente la copertura all'anello inferiore della cupola con l'apposita corda in dotazione. Fissare la copertura parasole grande all'anello superiore e inferiore del tetto con le apposite corde in dotazione.

Per legare più facilmente gli elementi del tetto con la corda, utilizzando delle fascette è possibile fissare la copertura parasole agli anelli e tenerla in posizione.

La corda dovrà essere inserita partendo dal "basso all'interno" verso l'"alto all'esterno".

Assicurarsi che la copertura parasole sia ben tesa.

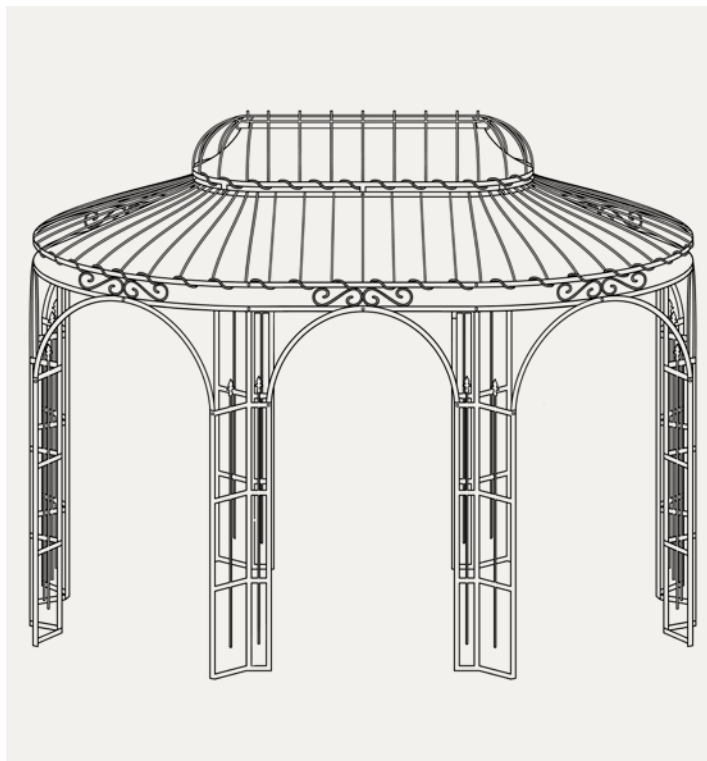

MONTAGGIO TRALICCIO PER RAMPICANTI

Posizionare due blocchi di legno di uguale misura e alti 5 cm al centro dell'apertura in cui dovrà essere fissato il traliccio per rampicanti. Utilizzare i blocchi di legno come base d'appoggio per il traliccio per rampicanti. Fissare il traliccio per rampicanti all'apposito elemento di ancoraggio.

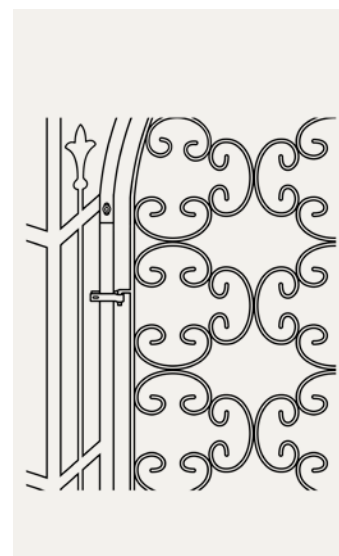
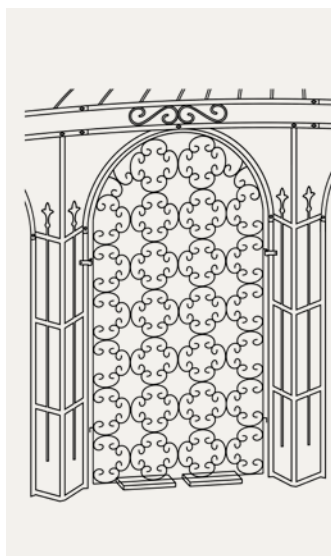

MONTAGGIO TENDE

I supporti per il montaggio delle tende sono inclusi nella dotazione. Fissarli all'arco in ferro piatto con viti da 35 mm.

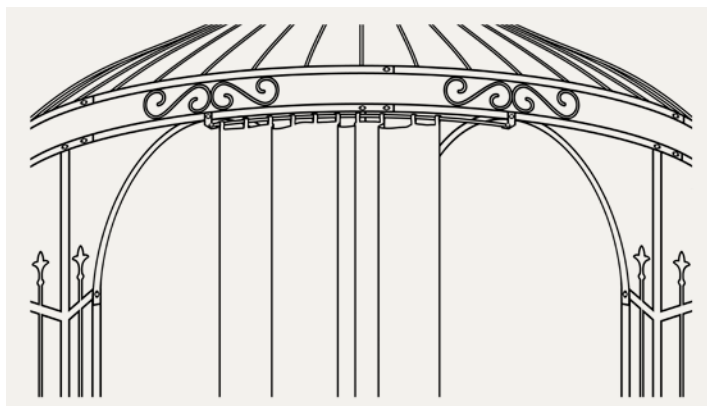

**E adesso non ti resta che goderti
il tuo nuovo gazebo!**





ELEO
GAZEBO

Sito | E-mail

www.eleo-gazebo.it

servizioclienti@eleo-gazebo.it

Telefono

+49 (0) 9565 – 50 917 0

Dal lunedì al venerdì dalle 8 alle 18

Indirizzo

ELEO GmbH

Ziegeleistraße 14

96269 Großheirath (Germania)